

令和元年度 今治・越智中学校新人体育大会 組み合わせ

**野球** 10月2日(水)～4日(金)今治市営球場 《雨天順延》

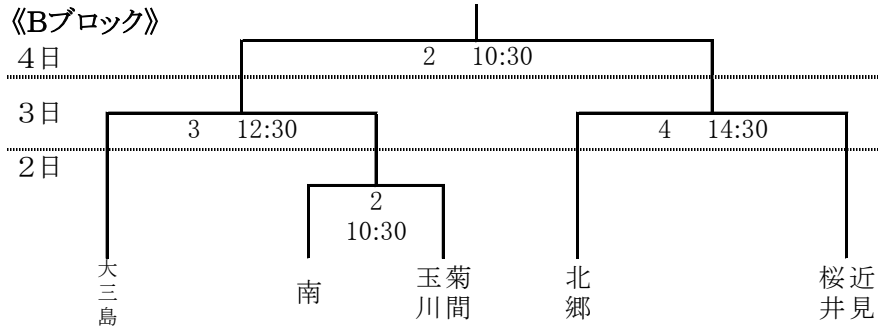
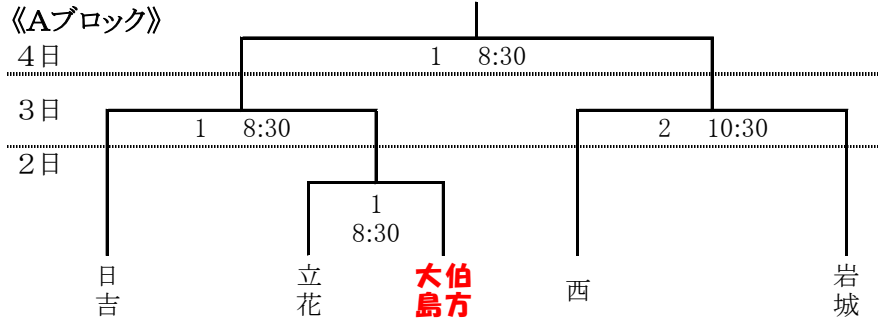

**バレーボール** 10月2日(水)～3日(木) 菊間緑の広場公園運動場総合体育館

男子:決勝リーグ戦 (Aコート)

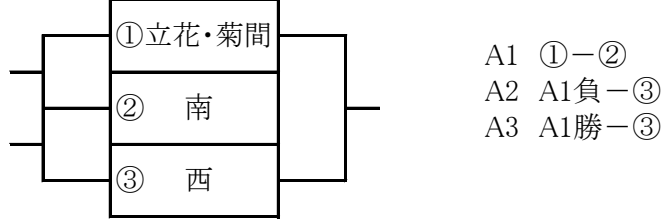

女子:1日目 予選グループ戦(B・Cコート)

《Aグループ》

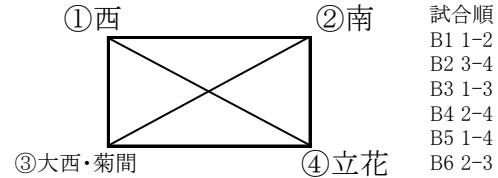

《Bグループ》

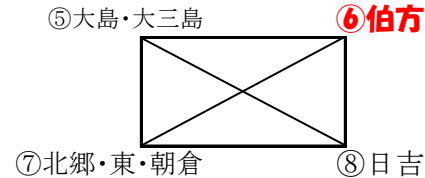

女子:2日目 順位決定戦(Bコート)

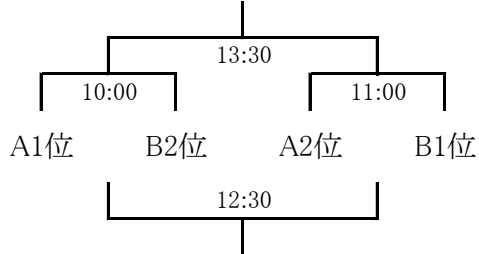

**サッカー** 10月2日(水)～4日(金) 桜井海浜ふれあい広場 《雨天決行》

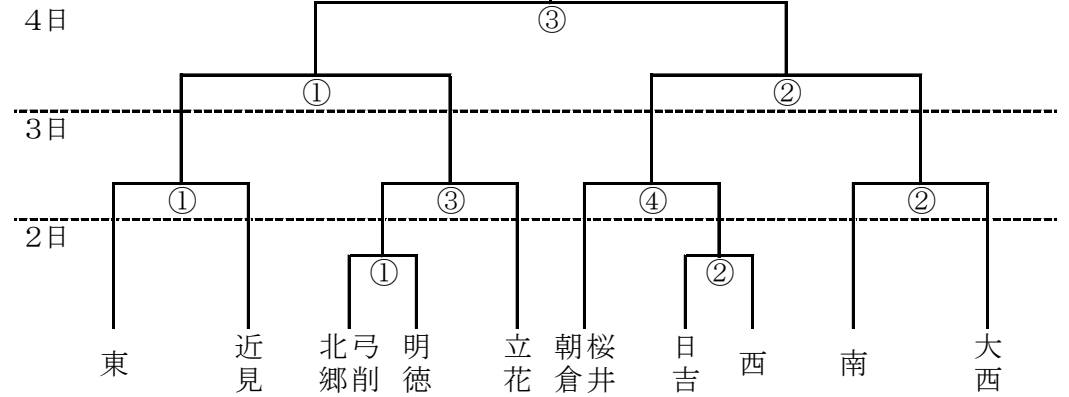

(試合時間)

- ①9:30～10:30
- ②10:45～11:50
- ③12:00～13:05(最終日のみ14:00～15:05)
- ④13:15～14:20

**バスケットボール** 10月2日(水) 男子:大西体育館、女子:波方体育館  
10月3日(木) 男女:大西体育館

男子:予選リーグ(1日目)

《Aリーグ》

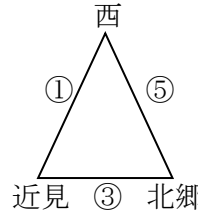

《Bリーグ》

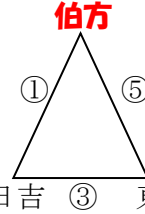

《Cリーグ》

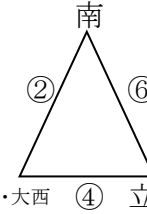

■決勝トーナメント

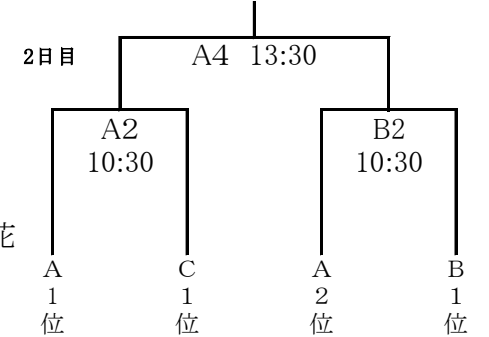

(試合時間)

- ①9:00
- ②10:20
- ③11:40
- ④13:00
- ⑤14:20
- ⑥15:40

女子:予選リーグ(1日目)

《Aリーグ》

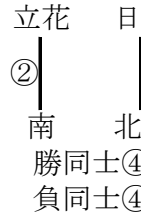

《Bリーグ》

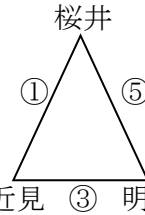

《Cリーグ》

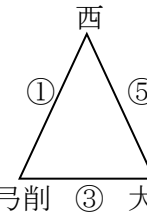

■決勝トーナメント

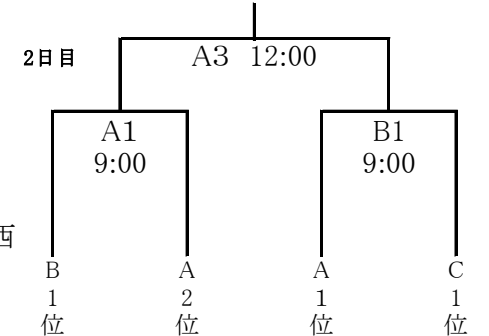

(試合時間)

- ①9:00
- ②10:20
- ③11:40
- ④13:00
- ⑤14:20

**ソフトテニス** 10月2日(水)団体、3日(木)個人 今治市営スポーツパークテニスコート 《雨天順延》

男子 (① 9:50~ ② 11:30~ ③ 13:00~ ④ 14:30~)

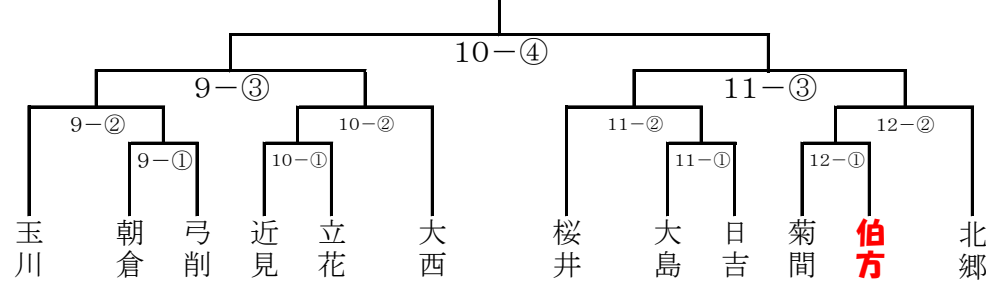

女子 (① 9:50~ ② 11:30~ ③ 13:00~ ④ 14:30~)

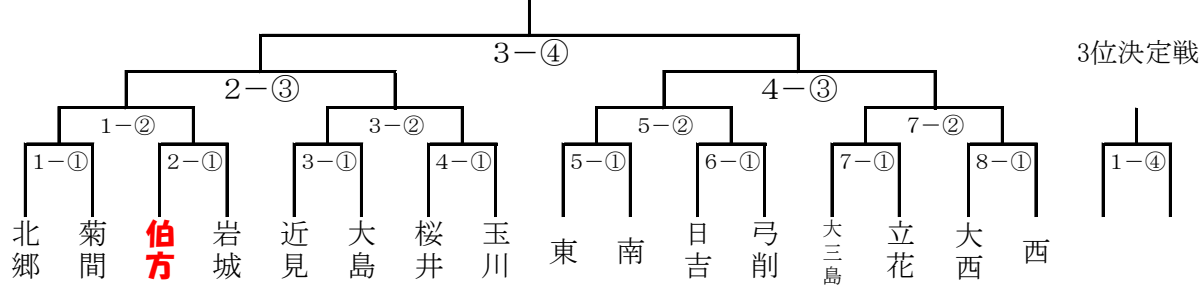

**剣道** 10月2日(水)個人、3日(木)団体 グリーンピア玉川

男子団体予選リーグ

《Aリーグ》

	西	大島	桜井
西		A②	A⑤
大島			A④
桜井			

《Bリーグ》

	日吉	大三島	南
日吉		A①	B④
大三島			A③
南			

《Cリーグ》

	北郷	明德	立花
北郷		B①	B③
明德			B②
立花			

決勝トーナメント  
(抽選)

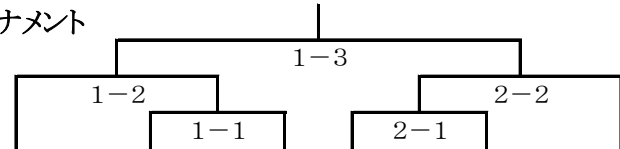

女子団体決勝リーグ

	日吉	西	大島	明德
日吉		A①	A②	A③
西			B③	B②
大島				B①
明德				

**卓球** 10月2日(水)団体、3日(木)個人 市営中央体育館

男子:予選リーグ

《Aリーグ》

	西	菊間	南	大西	北郷
西		⑤	②	④	①
菊間			④	①	③
南				③	⑤
大西					②
北郷					

《Bリーグ》

	日吉	立花	岩城	大島	桜井	東
日吉		⑤	④	③	②	①
立花			②	④	①	③
岩城				①	③	⑤
大島					⑤	②
桜井						④
東						

決勝リーグ

	A1	A2	A3	B1	B2	B3
A1		予	予	③	②	①
A2			予	②	①	③
A3				①	③	②
B1					予	予
B2						予
B3						

女子:予選リーグ

《Aリーグ》

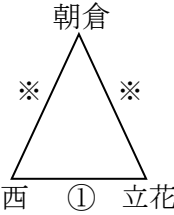

《Bリーグ》

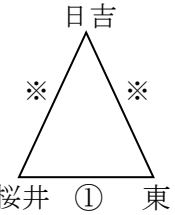

《Cリーグ》



《Dリーグ》



決勝リーグ

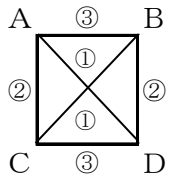

※ 第2試合 第1試合敗者  
第3試合 第1試合勝者

**柔道** 10月2日(水)団体/個人 グリーンピア玉川

男子団体戦

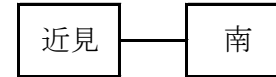

女子団体戦

認定 西中学校

**ソフトボール** 10月2日(水) 波方運動公園 野球場 Bコート 《雨天順延》

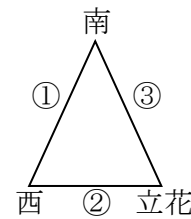

- ① 9:30~
- ② 11:30~
- ③ 13:30~

**テニス** 10月2日(水)個人戦(シングルス) 会場:桜井スポーツランド

10月3日(木)個人戦(ダブルス)

**陸上競技** 10月9日(水)桜井スポーツランド《雨天順延》